

일산초등학교 신관동 장애인승강기 설치공사

[엘레베이터 도면]

2019년 09월

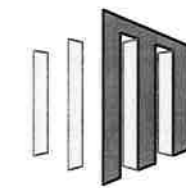

The
MAN TO MAN
Design Lab

맨 투 맨 건축사사무소

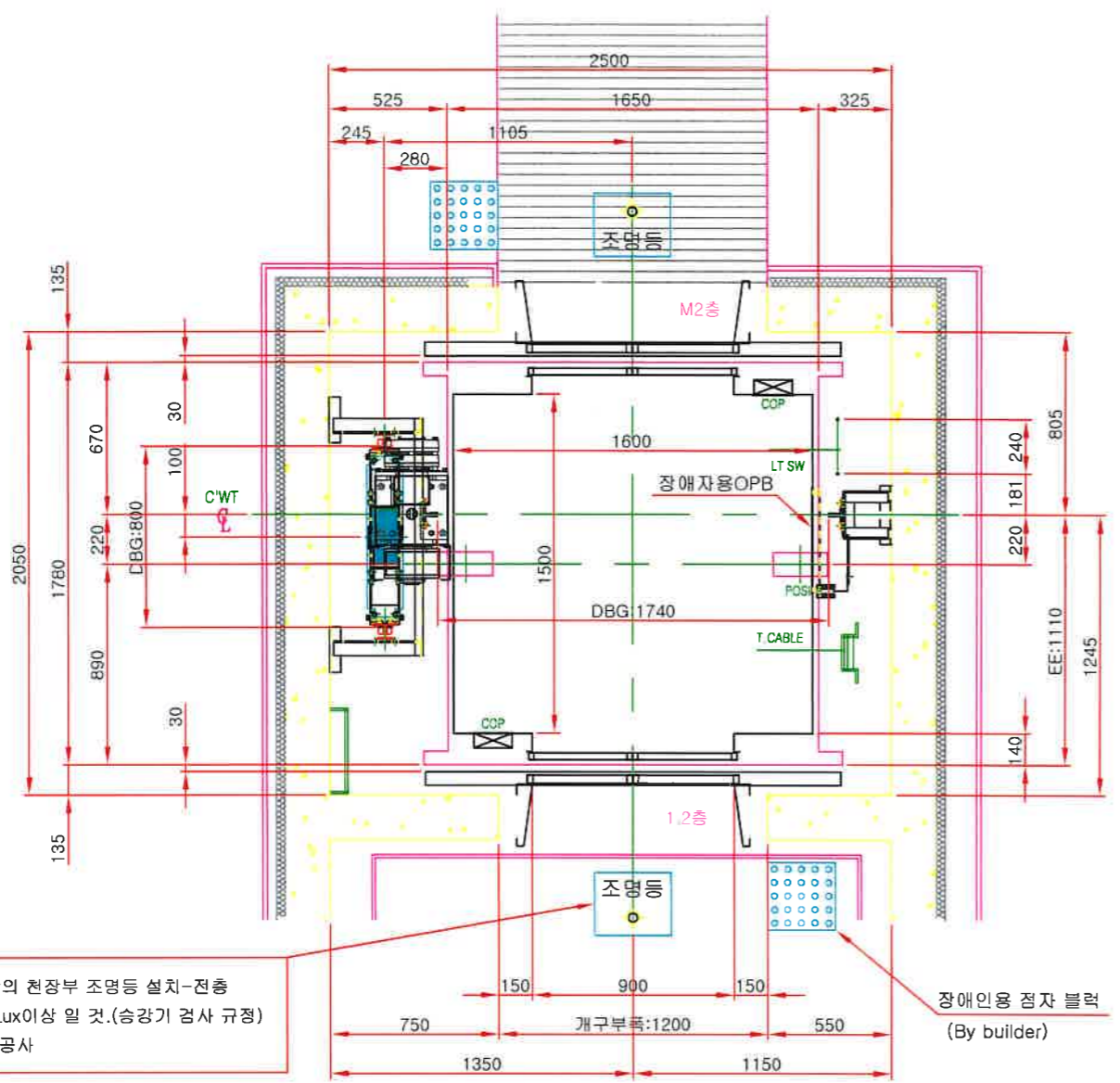

승강로 평면도
(기타층)

*전층 방화도어 적용.

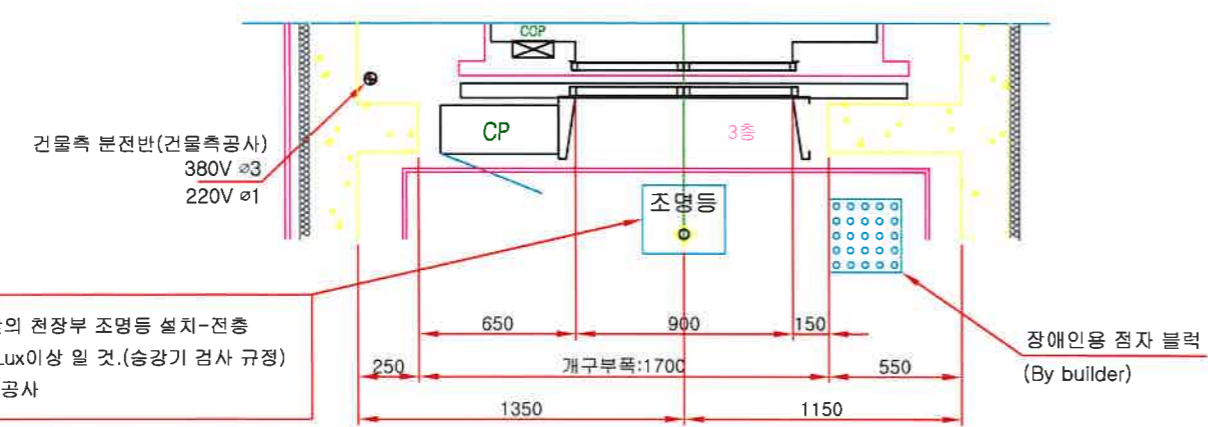

승강로 평면도
(최상층)

승강기 기본사양

엘리베이터 호기	(1)호기 (1)대	
용도	장애인용 (기계실 없는 승강기)	
정격속도	60 m/min	
정격인승 / 정격하중	13 인승 / 1000 kg	
구동방식 / 운전방식	VVVF (MRL) / SIMPLEX (단독운전)	
건물층수 / 정지층수	건물층수: 3/ 정지층수: 4(1,M2,2,3F)	
전고	승강로 단면도 참조	
주행거리	승강로 단면도 참조	
카 내부 치수	1600 mm(폭) x 1500 mm(깊이)	
출입문 열림방향	2P-CO (중앙 개폐형)	
출입문 (폭x높이)	900 mm(폭) x 2100 mm(높이)	
전동기 용량(kW)	AC (6.3) kW	
권상 ROPE 규격	φ6 x (8) WIRES (2:1 ROPING)	
RAIL 규격	CAR측	T-(13)K
	C'WT측	T-(8)K

건물측 전원설비 공사

		(1대 1기계실 기준)	
전원	동력용(MAIN)	AC φ3	380 volts 60 Hz
	조명용(LIGHT)	AC φ1	220 volts 60 Hz
인입선규격 (50m기준)	동력 전용용	TFR - CV (6)sq x 4C	
	조명 전용용	TFR - CV (0.75)sq x 2C	
접지선 규격	TFR - GV (6)sq x 4C		
인터폰선 규격	UTP(전화 LINE) CPEV : (0.75)sq x 7본 (interphone line) 배관 및 배선 : 건축공사		
건물측 변압기용량	(11.9) kVA		
건물측 차단기(N.F.B)용량	(25) A		
승강기 기계발열량/전체	(1500) kCal/h		



건축사 김성호
[44709] 울산광역시 남구 돌길로 349 (1F)
TEL : 052) 269-0917, FAX : 052) 269-0918
E-mail : mantomandesign @ naver.com

PROJECT TITLE
**일산초등학교
장애인승강기 설치공사**

NOTE

DRAWING BY	맨투맨건축
ARCHITECTURE DESIGNED BY	맨투맨건축
STRUCTURE DESIGNED BY	
FACILITIES DESIGNED BY	
DESIGN PHASE	SIGNATURE
실시설계	
APPROVED BY	건축사 김성호

CLIENT
울산광역시 강북교육지원청

DRAWING NAME
승강로 평면도

SCALE **A1: 1 / A3: 1 / NONE**
*도면시어즈는 A3기준(A20X297)

DATE **2019. 09.**

DRAWING NO. **EV-001**

반력	8400 kg
CAR 축 (PRcar)	6200 kg
CWT 축 (PRcwt)	

피트 반력 (건물축 반영)

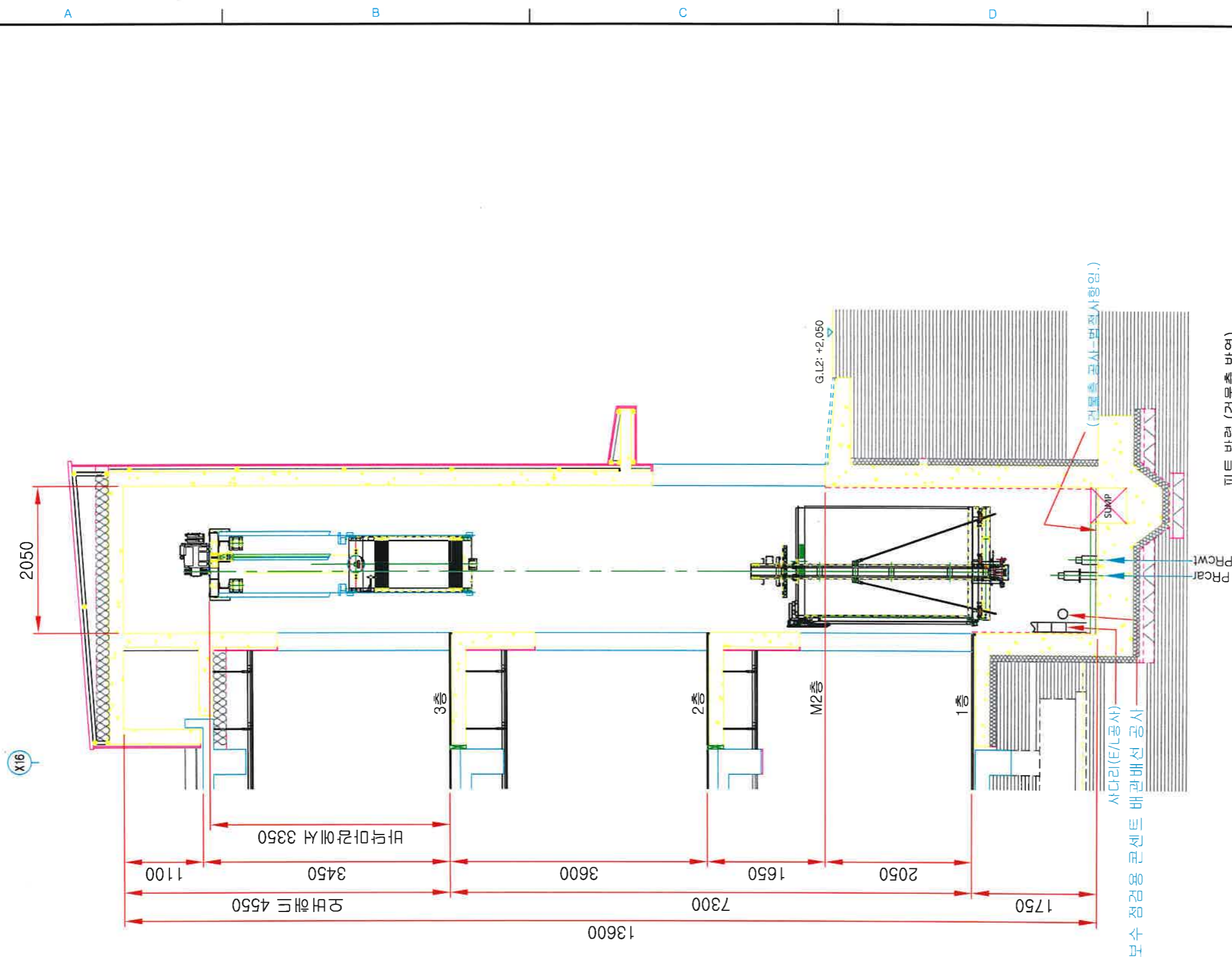

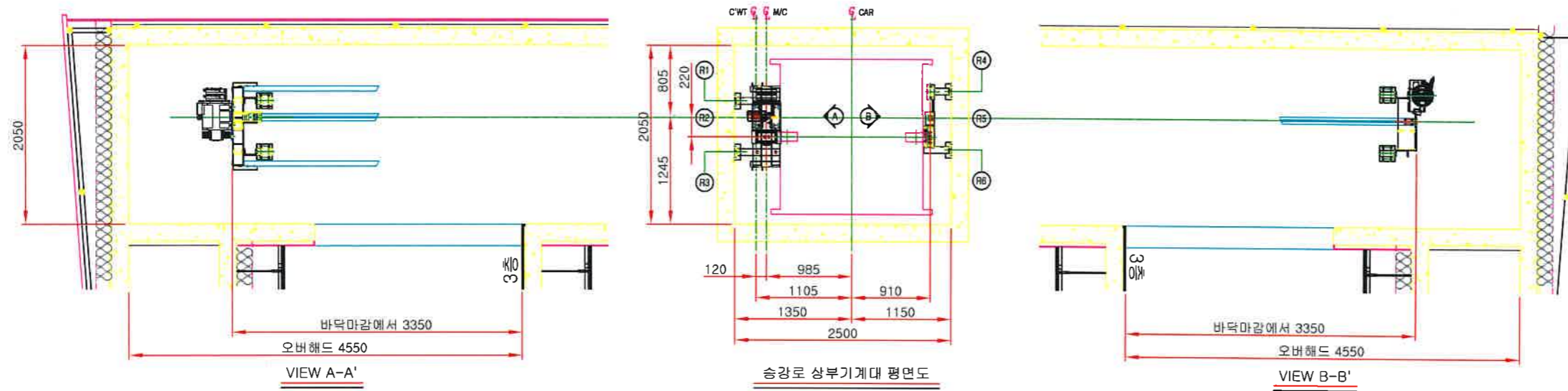

기계대 반력

반력(REACTION)	반력(REACTION)
R1	445 kg
R2	1260 kg
R3	1095 kg
R4	515 kg
R5	355 kg
R6	1700 kg

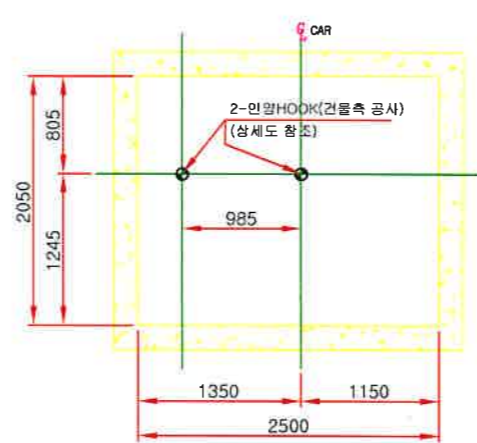

인양 HOOK 위치

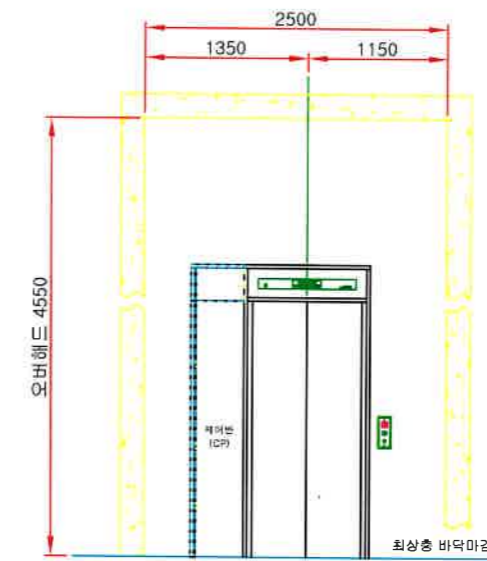

기계대 상부 건물골조 위치도
최상층 승장에서 볼때

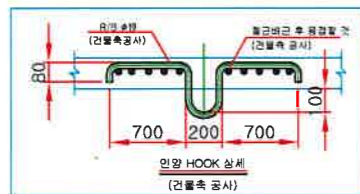

승강로 상부 건물측 필수 반영사항

1. 도면에 지정된 위치에 건물골조 필히 반영할 것
2. 기계대 BEAM이 건물 주 용벽에 하중이 작용되도록 건물 골조 반영할 것

상기 치수는 건축 마감기준임

DRAWING BY 맨투맨건축

ARCHITECTURE DESIGNED BY 맨투맨건축

STRUCTURE DESIGNED BY

FACILITIES DESIGNED BY

DESIGN PHASE

SIGNATURE

실시 설계

APPROVED BY

건축사 김성호

CLIENT

울산광역시 강북교육지원청

DRAWING NAME

승강로 최상부 기계대 평면도

SCALE A1: 1 / , A3: 1 / NONE

도면 사이즈는 A3기준(420X297)

DATE 2019. 09.

DRAWING NO.

EIV-003

주) 승강기 출입문 설치 후 벽체 마감공사는 건축공사 임.

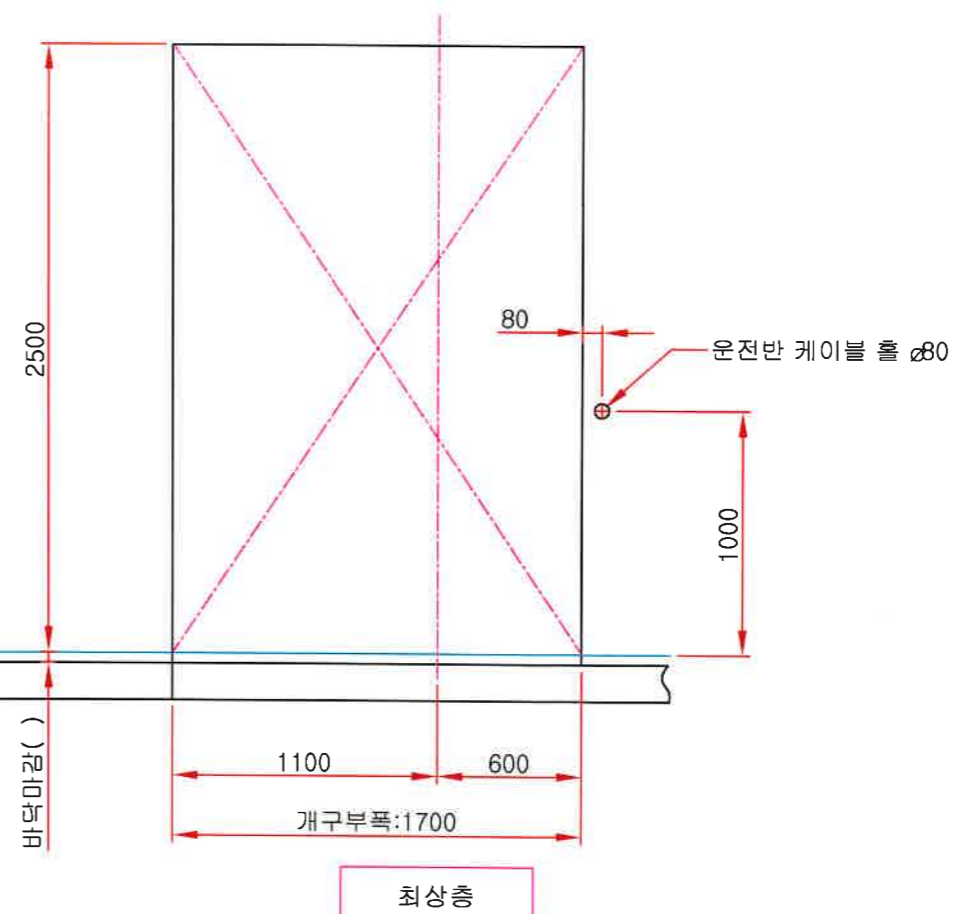
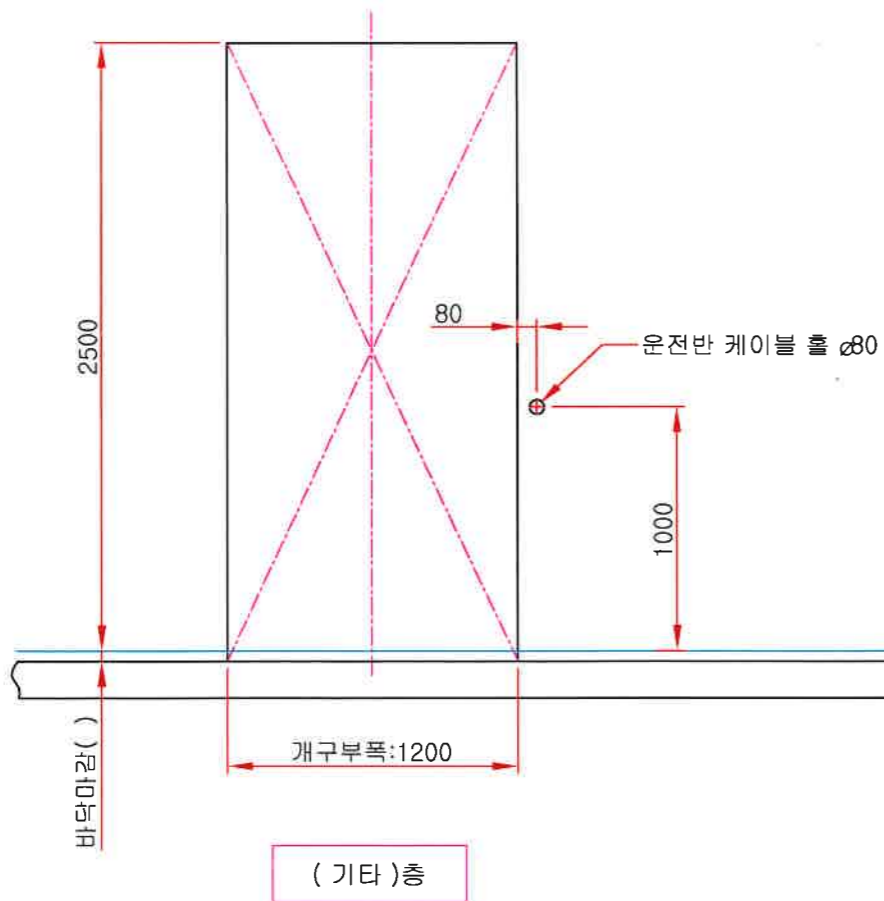
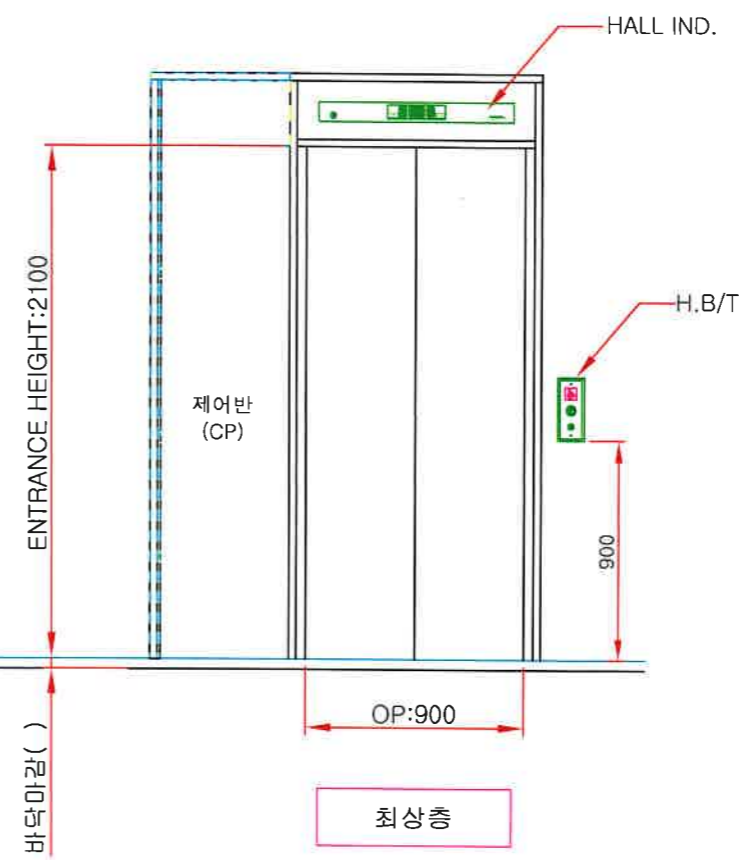
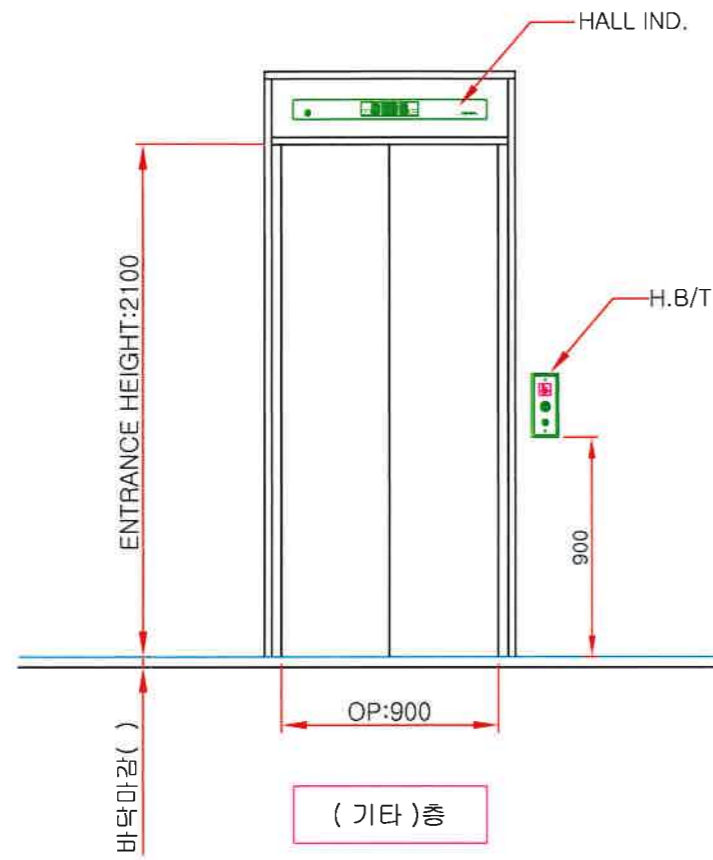

NOTE

DRAWING BY **맨투맨건축**
ARCHITECTURE DESIGNED BY **맨투맨건축**
STRUCTURE DESIGNED BY
FACILITIES DESIGNED BY
DESIGN PHASE SIGNATURE
실시설계
APPROVED BY
건축사 김성호

CLIENT
울산광역시 강북교육지원청
DRAWING NAME
승강기 출입구도

SCALE **A1: 1/ , A3: 1/ NONE**
DATE **2019. 09.**

DRAWING NO. **E V - 004**